



СОДЕРЖАНИЕ

- 24 СВЕДЕНИЯ ПО ТЕХНИКЕ БЕЗОПАСНОСТИ
- 26 ОПИСАНИЕ ИЗДЕЛИЯ
- 27 ПАНЕЛЬ УПРАВЛЕНИЯ
- 28 ПРОГРАММЫ
- 30 РЕЖИМЫ
- 31 ПЕРЕД ПЕРВЫМ ИСПОЛЬЗОВАНИЕМ
- 34 ЕЖЕДНЕВНОЕ ИСПОЛЬЗОВАНИЕ
- 37 УХОД И ОЧИСТКА
- 38 ПОИСК И УСТРАНЕНИЕ НЕИСПРАВНОСТЕЙ
- 41 УСТАНОВКА
- 42 ТЕХНИЧЕСКИЕ ДАННЫЕ

ОХРАНА ОКРУЖАЮЩЕЙ СРЕДЫ

Материалы с символом ♻️ следует сдавать на переработку. Положите упаковку в соответствующие контейнеры для сбора вторичного сырья.



Принимая участие в переработке старого электробытового оборудования, Вы помогаете защитить окружающую среду и здоровье человека. Не выбрасывайте вместе с бытовыми отходами бытовую технику, помеченную символом ♻️. Доставьте изделие на местное предприятие по переработке вторичного сырья или обратитесь в свое муниципальное управление.

НА НАШЕМ ВЕБ-САЙТЕ МОЖНО НАЙТИ:

- Продукцию
- Брошюры
- Руководства пользователя
- Мастер устранения неполадок
- Информацию о техническом обслуживании

www.aeg.com

УСЛОВНЫЕ ЗНАКИ

-  Внимание – Важные сведения по технике безопасности.
-  Общая информация и рекомендации
-  Информация по защите окружающей среды

Право на изменения сохраняется.

ДЛЯ ОПТИМАЛЬНЫХ РЕЗУЛЬТАТОВ

Благодарим Вас за выбор данного продукта AEG. Этот продукт будет безупречно служить Вам долгие годы – ведь мы создали его с помощью инновационных технологий, которые облегчат Вашу жизнь и создадут качества, которые Вы не найдете в привычных приборах. Потратьте немного времени на чтение, чтобы получить максимальную пользу от своей покупки.

АКСЕССУАРЫ И РАСХОДНЫЕ МАТЕРИАЛЫ

В интернет-магазине AEG Вы сможете найти все необходимое для того, чтобы все ваши приборы AEG сверкали чистотой и радовали Вас безотказной работой. Помимо этого, здесь Вы найдете широкий выбор аксессуаров, разработанных и изготовленных по самым высоким стандартам, какие только можно представить – от профессиональной кухонной посуды до лотков для хранения ножей, от держателей бутылок до мешков для деликатного белья...



Посетите Интернет-магазин по адресу
www.aeg.com/shop

ПОДДЕРЖКА ПОТРЕБИТЕЛЕЙ И СЕРВИСНОЕ ОБСЛУЖИВАНИЕ

Мы рекомендуем использовать оригинальные запчасти.

При обращении в сервис-центр следует иметь под рукой следующую информацию.
Данная информация находится на табличке с техническими данными.

Модель _____

PNC (код изделия) _____

Серийный номер _____



СВЕДЕНИЯ ПО ТЕХНИКЕ БЕЗОПАСНОСТИ

Перед установкой и эксплуатацией прибора внимательно ознакомьтесь с приложенным руководством. Производитель не несет ответственность за травмы/повреждения, полученные/вызванные неправильной установкой и эксплуатацией. Обязательно храните данное руководство вместе с прибором для использования в будущем.

БЕЗОПАСНОСТЬ ДЕТЕЙ И ЛИЦ С ОГРАНИЧЕННЫМИ ВОЗМОЖНОСТЯМИ



ВНИМАНИЕ!

Существует риск удушья, получения травм или стойких нарушений нетрудоспособности.

- Не допускайте лиц, включая детей, с ограниченной чувствительностью, умственными способностями или не обладающих необходимыми знаниями, к эксплуатации прибора. Они должны находиться под присмотром или получить инструкции от лица, ответственного за их безопасность. Не позволяйте детям играть с прибором.
- Храните все упаковочные материалы вне досягаемости детей.
- Храните все средства для стирки вне досягаемости детей.
- Не подпускайте детей и домашних животных к прибору, когда его дверца открыта.

УСТАНОВКА



ВНИМАНИЕ!

Установка данного прибора должна производиться квалифицированным специалистом или иным компетентным лицом..

- Удалите всю упаковку.
- Не устанавливайте и не подключайте прибор, если он имеет повреждения.
- Не устанавливайте и не эксплуатируйте прибор в помещениях с температурой ниже 0°C.
- Следуйте приложенным к прибору инструкциям по его установке.

Подключение к водопроводу

- Следите за тем, чтобы не повредить шланги для воды.
- Перед подключением прибора к новым или давно не использовавшимся трубам дайте воде стечь, пока она не станет чистой.
- Перед первым использованием прибора убедитесь в отсутствии протечек.

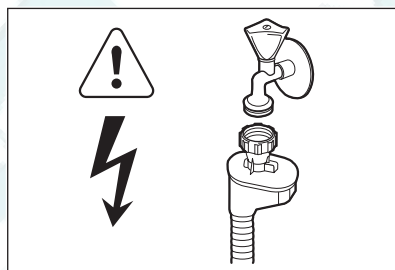

ВНИМАНИЕ!

Опасное напряжение.

Наливной шланг оснащен предохранительным клапаном и оболочкой с внутренним сетевым кабелем.

- Если наливной шланг поврежден, немедленно выньте вилку сетевого шнура из розетки. Обратитесь в сервисный центр для замены наливного шланга.

Подключение к электросети



ВНИМАНИЕ!

Существует риск пожара и поражения электрическим током.

- Прибор должен быть заземлен.
- Убедитесь, что параметры электропитания, указанные на табличке с техническими характеристиками, соответствуют параметрам электросети. В противном случае вызовите электрика.
- Включайте прибор только в установленную надлежащим образом электророзетку с защитным контактом.
- Не пользуйтесь тройниками и удлинителями.
- Следите за тем, чтобы не повредить вилку и сетевой кабель. Для замены сетевого кабеля обратитесь в сервисный центр или к электрику.

- Вставляйте вилку сетевого кабеля в розетку только во конце установки прибора. Убедитесь, что после установки имеется доступ к вилке.
- Для отключения прибора от электросети не тяните за сетевой кабель. Всегда беритесь за вилку.
- Отрежьте и утилизируйте сетевой кабель.
- Удалите защелку дверцы, чтобы предотвратить риск ее заклипания при попадании внутрь прибора детей и домашних животных.

ИСПОЛЬЗОВАНИЕ



ВНИМАНИЕ!

Существует опасность травмы.

- Используйте прибор в жилых помещениях.
- Не изменяйте параметры данного прибора.
- Размещайте ножи и столовые приборы с заостренными концами в корзину для столовых приборов либо острыми концами вниз, либо укладывайте их горизонтально.
- Не оставляйте прибор с открытой дверцей без присмотра во избежание падения на открытую дверцу.
- Не садитесь и не вставайте на открытую дверцу.
- Моющие средства для посудомоечных машин представляют опасность. Следуйте правилам по безопасному обращению, приведенным на упаковке моющего средства.
- Не пейте воду и не играйте с водой из прибора.
- Не извлекайте посуду из прибора до завершения программы. На посуде может остаться моющее средство.



ВНИМАНИЕ!

Существует риск поражения электрическим током, пожара или ожогов.

- Не кладите на прибор, рядом с ним или внутрь него легковоспламеняющиеся материалы или изделия, пропитанные легковоспламеняющимися веществами.
- Не используйте для очистки прибора подаваемую под давлением воду или пар.
- Если открыть дверцу прибора во время выполнения программы, из него может вырваться горячий пар.

УТИЛИЗАЦИЯ



ВНИМАНИЕ!

Существует опасность травмы или удушья.

- Отключите прибор от электросети.

ОПИСАНИЕ ИЗДЕЛИЯ

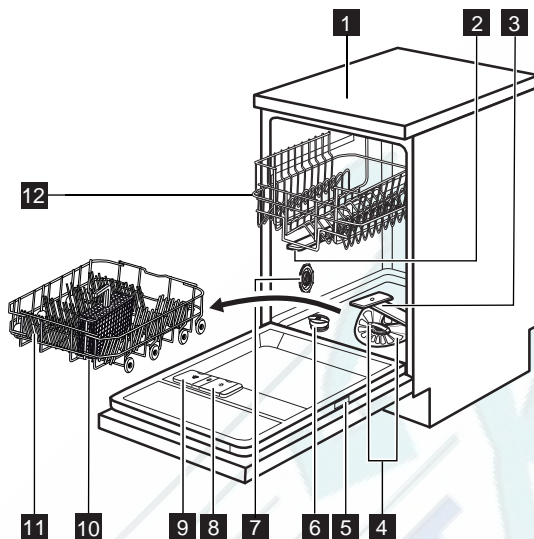

- 1 Верхняя панель
- 2 Верхний разбрызгиватель
- 3 Нижний разбрызгиватель
- 4 Фильтры
- 5 Табличка с техническими данными
- 6 Емкость для соли
- 7 Переключатель жесткости воды
- 8 Дозатор ополаскивателя
- 9 Дозатор мощного средства
- 10 Корзина для столовых приборов
- 11 Нижняя корзина
- 12 Верхняя корзина

ПАНЕЛЬ УПРАВЛЕНИЯ

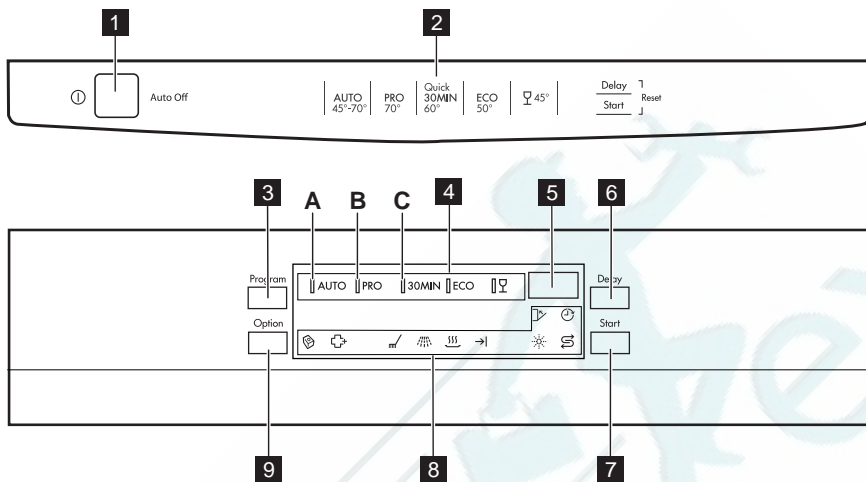

- | | |
|---|--|
| 1 Кнопка «Вкл/Выкл» | 6 Кнопка функции Delay (Отсрочка пуска) |
| 2 Справка по программе | 7 Кнопка функции Start (Пуск) |
| 3 Кнопка функции Program (Программа) | 8 Индикаторы |
| 4 Индикаторы программ | 9 Кнопка функции Option (Режим) |
| 5 Дисплей | |

Индикаторы	Описание
	Индикатор функции Multitab.
	Индикатор функции «Повышенная гигиеничность».
	Индикатор этапа мойки.
	Индикатор этапа ополаскивания.
	Индикатор этапа сушки.
	Индикатор окончания.
	Индикатор отсутствия ополаскивателя. Во время работы программы данный индикатор не горит.
	Индикатор отсутствия соли. Во время работы программы данный индикатор не горит.
	Индикатор задержки.
	Индикатор дверцы. Индикатор загорается если дверца не закрыта.

ПРОГРАММЫ

Программа	Степень загрязнения Тип загрузки	Этапы программы	Функции
AUTO ¹⁾	Все Посуда, столовые приборы, кастрюли и сковороды	Предварительное ополаскивание Мойка, 45°C или 70°C Ополаскивание Сушка	«Повышенная гигиеничность»
PRO ²⁾	Сильное загрязнение Посуда, столовые приборы, кастрюли и сковороды	Предварительное ополаскивание Мойка, 70°C Ополаскивание Сушка	
30MIN ³⁾	Свежее загрязнение Посуда и столовые приборы	Мойка, 60°C Ополаскивание	«Повышенная гигиеничность»
ECO ⁴⁾	Обычное загрязнение Посуда и столовые приборы	Предварительное ополаскивание Мойка, 50°C Ополаскивание Сушка	«Повышенная гигиеничность»
	Обычная или небольшая загрязненность Тонкий фаянс и стекло	Мойка, 45°C Ополаскивание Сушка	

1) Прибор самостоятельно определяет степень загрязнения и количество посуды в корзинах. Он автоматически регулирует температуру и количество воды, энергопотребление и продолжительность программы.

2) Данная программа включает в себя режим повышенной гигиеничности.

3) Данная программа позволяет вымыть посуду со свежими загрязнениями. Программа обеспечивает хорошие результаты за короткое время.

4) Это стандартная программа для тестирующих организаций. Данная программа обеспечивает наиболее практичное потребление воды и энергии при мойке посуды и столовых приборов обычного уровня загрязнения. См. данные проверочной программы в прилагаемой брошюре.

Показатели потребления

Программа ¹⁾	Электроэнергия (кВт·ч)	Вода (л)
AUTO	0.7 - 1.3	8 - 14
PRO	1.1 - 1.2	10 - 11
30MIN	0.8	7
ECO	0.7 - 0.8	8 - 9
	0.6 - 0.7	9 - 10

1) На дисплее отображается продолжительность программы.

Указанные показатели потребления и продолжительность выполнения программы могут изменяться в зависимости от давления и температуры воды, напряжения в сети, выбранных функций и количества посуды.



РЕЖИМЫ

ФУНКЦИЯ MULTITAB

Включайте данную функцию только в случае использования комбинированного таблетированного моющего средства.

Данная функция прекращает подачу ополаскивателя и соли. Соответствующие индикаторы гаснут.



Продолжительность работы программы может увеличиваться.

«ПОВЫШЕННАЯ ГИГИЕНИЧНОСТЬ»

Данная функция обеспечивает достижение повышенной гигиеничности. В ходе этапа ополаскивания температура достигает 70°C на время от 10 до 14 минут.

ВКЛЮЧЕНИЕ ФУНКЦИЙ

- Включать или выключать функции следует перед запуском программы. Функцию невозможно включить или выключить, когда выполняется программа.

Нажмите на кнопку Option		
1 раз	светится	не светится
2 раза	не светится	светится
3 раза	светится	светится
4 раза	не светится	не светится

В случае перехода с комбинированного таблетированного моющего средства на раздельное использование моющего средства, ополаскивателя и посудомоечной соли проделайте следующее:

1. Выключите функцию Multitab.
2. Установите уровень смягчителя для воды на максимальное значение.
3. Убедитесь, что емкость для соли и дозатор ополаскивателя заполнены.
4. Не загружая в прибор моющее средство и посуду, запустите самую короткую программу, включающую этап ополаскивания.
5. Настройте смягчитель воды в соответствии с уровнем жесткости воды в Вашем регионе.

6. Задайте дозировку ополаскивателя.

ПЕРЕД ПЕРВЫМ ИСПОЛЬЗОВАНИЕМ

1. Убедитесь, что установленные настройки смягчителя для воды соответствуют уровню жесткости воды в Вашем регионе. В противном случае настройте смягчитель для воды. Обратитесь в местную службу водоснабжения, чтобы узнать уровень жесткости воды в вашей местности.
2. Заправьте емкость для соли.
3. Заправьте дозатор ополаскивателя.
4. Откройте водопроводный кран.
5. В приборе могут быть посторонние вещества, оставшиеся после его производства. Для их удаления следует запустить программу мойки. Не используйте моющее средство и не загружайте корзины.



В случае использования комбинированного таблетированного моющего средства включите функцию Multitab. Такие таблетки содержат моющее средство, ополаскиватель и другие добавки. Убедитесь, что таблетированное средство подходит для жесткости воды Вашего региона. Воспользуйтесь инструкциями на упаковке продуктов.

НАСТРОЙКА УСТРОЙСТВА ДЛЯ СМЯГЧЕНИЯ ВОДЫ

Жесткая вода имеет высокое содержание минералов, которые могут привести к повреждению прибора и неудовлетворительным результатам мойки. Смягчитель для воды нейтрализует действие этих минералов.

Посудомоечная соль обеспечивает чистоту и хорошее состояние смягчителя для воды. Для правильного выбора уровня смягчителя для воды воспользуйтесь таблицей. Это гарантия того, что смягчитель для воды будет использовать верное соотношение посудомоечной соли и воды.



Смягчитель для воды необходимо настроить вручную и электронным способом.

Жесткость воды			Настройка смягчителя для воды		
Градусы по немецкому стандарту (°dH)	Градусы по французскому стандарту (°fH)	ммоль/л	Градусы Кларка	Вручную	Электронным способом
51 - 70	91 - 125	9.1 - 12.5	64 - 88	2 1)	10
43 - 50	76 - 90	7.6 - 9.0	53 - 63	2 1)	9
37 - 42	65 - 75	6.5 - 7.5	46 - 52	2 1)	8
29 - 36	51 - 64	5.1 - 6.4	36 - 45	2 1)	7
23 - 28	40 - 50	4.0 - 5.0	28 - 35	2 1)	6
19 - 22	33 - 39	3.3 - 3.9	23 - 27	2 1)	5 1)
15 - 18	26 - 32	2.6 - 3.2	18 - 22	1	4
11 - 14	19 - 25	1.9 - 2.5	13 - 17	1	3
4 - 10	7 - 18	0.7 - 1.8	5 - 12	1	2
< 4	< 7	< 0.7	< 5	1 2)	1 2)

1) Заводская установка.

2) Не используйте соль при таком уровне.

Настройка вручную

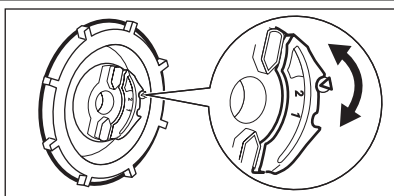

Переведите переключатель жесткости воды в положение 1 или 2.

Электронная настройка

1. Включите прибор нажатием на кнопку «Вкл/Выкл».
2. Убедитесь, что прибор находится в режиме настройки. См. «НАСТРОЙКА И ЗАПУСК ПРОГРАММЫ».
3. Одновременно нажмите и удерживайте **Delay** и **Start** до тех пор, пока не замигают индикаторы (A), (B) и (C).
4. Нажмите на **Program** (Программа).

- Индикаторы кнопок режимов (B) и (C) погаснут.
- Индикатор (A) продолжит мигать.
- На дисплее отобразится настройка уровня жесткости воды. Пример: **5 L** = уровень 5.
- 5. Для изменения установки нажмите на кнопку **Program** нужное количество раз.
- 6. Выключите прибор, чтобы подтвердить изменение.

ЗАПОЛНЕНИЕ ЕМКОСТИ ДЛЯ СОЛИ

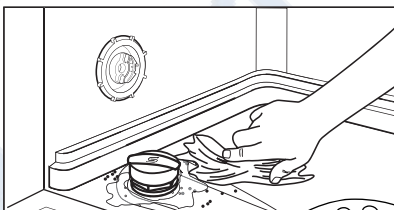
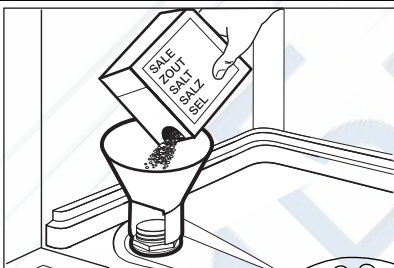

ПРЕДУПРЕЖДЕНИЕ!

Используйте только соль для посудомоечных машин. Другие продукты могут привести к повреждению прибора. При заполнении емкости для соли из него может вылиться вода с солью. Существует опасность коррозии. Для того, чтобы ее предотвратить, после заполнения емкости для соли запустите любую программу.

1. Поверните крышку против часовой стрелки и откройте емкость для соли.
2. Налейте в емкость для соли 1 л воды (только перед первым использованием).
3. Насыпьте посудомоечную соль в емкость для соли.
4. Уберите соль вокруг отверстия емкости для соли.
5. Чтобы закрыть емкость для соли, поверните крышку по часовой стрелке.

ЗАПОЛНЕНИЕ ДОЗАТОРА ОПОЛАСКИВАТЕЛЯ

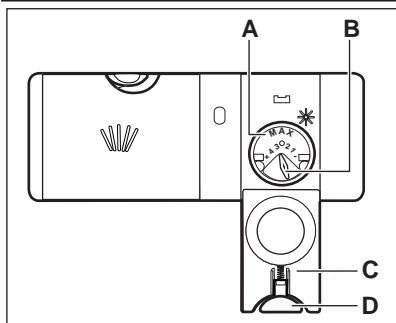
**ПРЕДУПРЕЖДЕНИЕ!**

Используйте только ополаскиватель для посудомоечных машин. Другие продукты могут привести к повреждению прибора.



Во время этапа сушки ополаскиватель помогает высушить посуду без потеков и пятен.

1. Нажмите на кнопку снятия блокировки (D), чтобы открыть крышку (C).
2. Наполните дозатор ополаскивателя (A), не превышая отметку «Макс».
3. Во избежание избыточного пенообразования удалите пролившийся ополаскиватель тканью, хорошо впитывающей жидкость.
4. Закройте крышку. Убедитесь, что кнопка блокировки защелкнулась.



Селектор количества выдаваемого ополаскивателя (B) позволяет выбрать от 1 (минимальное количество) до 4 (максимальное количество).

ЕЖЕДНЕВНОЕ ИСПОЛЬЗОВАНИЕ

1. Откройте водопроводный кран.
2. Включите прибор нажатием на кнопку «Вкл/Выкл». Убедитесь, что прибор находится в режиме настройки. См. «НАСТРОЙКА И ЗАПУСК ПРОГРАММЫ».
 - Если горит индикатор отсутствия соли, наполните емкость для соли.
 - Если горит индикатор отсутствия ополаскивателя, заправьте дозатор ополаскивателя.
3. Загрузите корзины.
4. Добавьте моющее средство.
5. Выберите подходящую программу мойки в соответствии с типом загрузки и степенью ее загрязненности.

ЗАГРУЗКА КОРЗИН

 Примеры загрузки корзин Вы найдете в прилагаемой брошюре.

- Используйте прибор только для мытья принадлежностей, пригодных для мытья в посудомоечных машинах.
- Не загружайте в прибор изделия из дерева, кости, алюминия, олова и меди.
- Не помещайте в прибор предметы, которые могут впитывать воду (губки, бытовые ткани).
- Удалите остатки пищи с посуды.
- Размягчите пригоревшие остатки пищи на посуде.
- Загружайте полые предметы (чашки, стаканы и сковороды) отверстием вниз.
- Убедитесь, что столовые приборы и тарелки не слиплись. Размещайте ложки вперемежку с другими столовыми приборами.
- Проверьте, чтобы стаканы не соприкасались друг с другом.
- Загружайте мелкие предметы в корзину для столовых приборов.
- Легкие предметы укладывайте в верхнюю корзину. Убедитесь, что посуда не двигается.
- Прежде чем запускать программу, убедитесь, что разбрызгиватели могут свободно вращаться.

ИСПОЛЬЗОВАНИЕ МОЮЩЕГО СРЕДСТВА

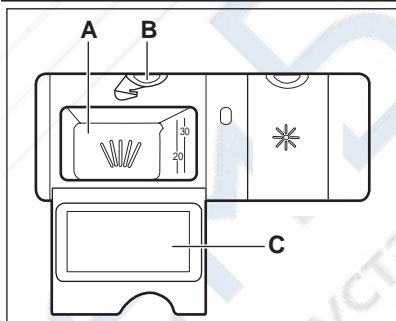

ПРЕДУПРЕЖДЕНИЕ!

Используйте только те моющие средства, которые специально предназначены для посудомоечных машин.

1. Нажмите на кнопку снятия блокировки (B), чтобы открыть крышку (C).
2. Заполните дозатор (A) моющим средством.
3. При использовании программы, включающей стадию предварительной мойки, поместите немного моющего средства на внутреннюю сторону дверцы прибора.
4. При использовании таблетированного моющего средства положите таблетку в дозатор моющего средства (A).
5. Закройте крышку. Убедитесь, что кнопка блокировки защелкнулась.



Не превышайте указанную дозировку моющего средства. См. инструкции на упаковке моющего средства.



Таблетированные моющие средства не успевают полностью раствориться при использовании коротких программ мойки. В результате на посуде могут остаться остатки моющего средства.

Мы рекомендуем использовать таблетированные моющие средства с длинными программами.

НАСТРОЙКА И ЗАПУСК ПРОГРАММЫ

Режим настройки

Для выполнения ряда операций прибор должен находиться в режиме настройки.

Прибор находится в режиме настройки, если после включения:

- Горят все индикаторы программ.
- На дисплее отображаются две горизонтальные полоски.

Если панель управления при включении выглядит иначе, одновременно нажмите и удерживайте кнопки **Delay** и **Start**, пока прибор не перейдет в режим настройки.

Запуск программы без функции задержки пуска

1. Откройте водопроводный кран.
2. Включите прибор нажатием на кнопку «Вкл/Выкл».
3. Закройте дверцу прибора.
4. Убедитесь, что прибор находится в режиме настройки.
5. Многократным нажатием на **Program** (Программа) добейтесь высвечивания индикатора требуемой программы.
 - Замигает индикатор продолжительности программы.
 - Загорятся индикаторы этапов выбранной программы.
6. При необходимости произведите выбор функций.
7. Нажмите на **Start** (Пуск). Начнется выполнение программы.
 - При этом будет гореть только индикатор текущего этапа программы.
 - Отображаемая на дисплее продолжительность программы будет уменьшаться с шагом в 1 минуту.

Запуск программы с использованием задержки пуска

1. Выберите программу и нужные дополнительные функции.
2. Многократным нажатием на кнопку **Delay** (Задержка) добейтесь появления на дисплее нужного времени задержки (от 1 до 24 часов).
 - На дисплее замигает время задержки.
 - Загорится индикатор задержки.
3. Нажмите на **Start** (Пуск). Начнется обратный отсчет.
 - На дисплее будет отображаться обратный отсчет времени задержки пуска с интервалом в 1 час.
 - Индикаторы этапов выбранной программы мойки погаснут.
 - После завершения обратного отсчета произойдет запуск программы.
 - Загорится индикатор текущего этапа программы.

Открытие дверцы во время работы прибора

Открытие дверцы приводит к остановке работы прибора. При закрытии дверцы работа продолжается с момента, на котором она была прервана.

Отмена задержки пуска во время обратного отсчета

Несколько раз нажмите на **Delay** (Задержка), добившись следующего:

- На дисплее отображается продолжительность программы.
- Горят индикаторы этапов программы.
- Начинается выполнение программы.

Отмена программы

Одновременно нажав и удерживая **Delay** и **Start**, добейтесь следующего:

- Горят все индикаторы программ.
- На дисплее отображаются две горизонтальные полоски.



Убедитесь в наличии моющего средства в дозаторе моющего средства перед запуском новой программы.

По окончании программы

По окончании программы на загорается индикатор окончания работы, а дисплее отображается **0**.

1. Откройте дверцу прибора.
2. Выключите прибор нажатием на кнопку «Вкл/Выкл».
3. Закройте водопроводный вентиль.



Если не нажать на кнопку «Вкл/Выкл», система **Auto Off** автоматически отключит прибор через несколько минут. Таким образом снижается энергопотребление.

- Для улучшения результатов сушки оставьте дверцу приоткрытой на несколько минут.
- Прежде чем доставать посуду, дайте ей остыть. Горячую посуду легко повредить.
- Вначале вынимайте посуду из нижней корзины, а затем из верхней.



На боковых стенках и на дверце прибора может быть вода. Нержавеющая сталь охлаждается быстрее, чем посуда.

УХОД И ОЧИСТКА



ВНИМАНИЕ!

Перед выполнением операций по чистке и уходу выключите прибор и извлеките вилку сетевого шнура из розетки.



Грязные фильтры засоренность разбрызгивателей приводит к ухудшению качества мойки.

Периодически проверяйте состояние фильтров и, при необходимости, проводите их очистку.

ЧИСТКА ФИЛЬТРОВ

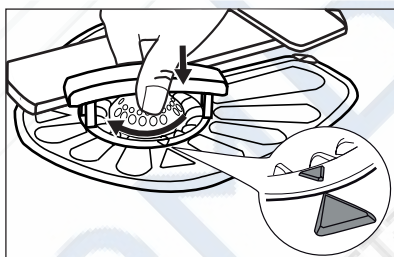
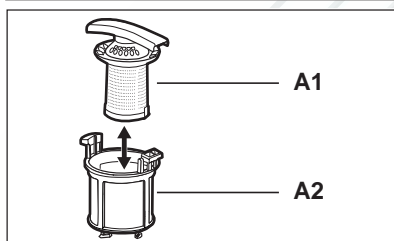
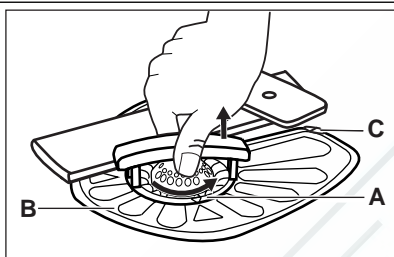

1. Поверните фильтр (А) против часовой стрелки и извлеките его.
2. Для разборки фильтра (А) потянув, разделите (А1) и (А2).
3. Извлеките фильтр (В).
4. Промойте фильтры водой.
5. Установите фильтр (В) в исходное положение. Убедитесь, что он правильно вставлен в две направляющие (С).
6. Соберите фильтр (А) и установите его на его место в фильтр (В). Поверните по часовой стрелке до щелчка.



Неверная установка фильтров может привести к неудовлетворительным результатам мойки и повреждению прибора.

ЧИСТКА РАЗБРЫЗГИВАТЕЛЕЙ

Не снимайте разбрызгиватели.

Если отверстия разбрызгивателей засорились, удалите частицы грязи с помощью предмета с тонким кончиком (зубочисткой).

ОЧИСТКА НАРУЖНЫХ ПОВЕРХНОСТЕЙ

Протрите прибор мягкой влажной тряпкой. Используйте только нейтральные моющие средства. Не используйте абразивные средства, царапающие губки и растворители.

ПОИСК И УСТРАНЕНИЕ НЕИСПРАВНОСТЕЙ

Прибор не запускается или останавливается во время работы.

Сначала попытайтесь найти решение проблемы (см. таблицу). В противном случае обратитесь в сервисный центр.

При некоторых неисправностях на дисплее выводится код неисправности:

- **,10** - В прибор не поступает вода.

- **,20** - Прибор не сливает воду.
- **,30** - Сработала система защиты от перелива.



ВНИМАНИЕ!

Перед выполнением проверки выключите прибор.

Неисправность	Возможная причина	Возможное решение
Программа не запускается.	Вилка сетевого шнура не вставлена в розетку.	Вставьте вилку в розетку.
	Открыта дверца прибора.	Закройте дверцу прибора.
	Не была нажата кнопка Start («Пуск»).	Нажмите на Start («Пуск»).
	Перегорел предохранитель в коробке предохранителей.	Замените предохранитель.
В прибор не поступает вода.	Задана функция задержки пуска.	Отмените задержку пуска или дождитесь окончания обратного отсчета.
	Закрыт водопроводный кран.	Откройте водопроводный кран.
	Давление воды слишком низкое.	Обратитесь в местную службу водоснабжения.
	Водопроводный кран засорен или забит накипью.	Прочистите водопроводный кран.
	Засорен фильтр в наливном шланге.	Прочистите фильтр.
	Наливной шланг перекручен или перегнут.	Убедитесь, что шланг находится в нужном положении.
	Сработала система защиты от перелива. В приборе имеются протечки воды.	Закройте водопроводный вентиль и обратитесь в сервисный центр.
Прибор не сливает воду.	Засорена сливная труба раковины.	Прочистите сливную трубу раковины.
	Сливной шланг перекручен или перегнут.	Убедитесь, что шланг находится в нужном положении.

После выполнения проверки включите прибор. Выполнение программы продолжится с того момента, на котором она была прервана. Если неисправность появится снова, обратитесь в сервисный центр.

Если на дисплее отображаются другие коды ошибок, обратитесь в сервисный центр.

РЕЗУЛЬТАТЫ МОЙКИ И СУШКИ НЕУДОВЛЕТВОРИТЕЛЬНЫ

Неисправность	Возможная причина	Возможное решение
Посуда остается грязной.	Засорены фильтры.	Произведите очистку фильтров.
	Фильтры неверно собраны и установлены.	Удостоверьтесь, что фильтры собраны и установлены правильно.
	Засорены разбрызгиватели.	Удалите остатки загрязнений предметом с тонким кончиком.
	Была выбрана программа, которая не соответствовала типу посуды и степени ее загрязненности.	Убедитесь, что программа соответствует типу посуды и степени ее загрязненности.
	Неправильная загрузка посуды в корзины. Вода не смогла попасть на всю посуду и вымыть ее.	Убедитесь, что все загруженные в корзины предметы установлены надлежащим образом и вода сможет с легкостью попасть на все их поверхности.
	Разбрызгиватели не могут свободно вращаться.	Убедитесь, что все загруженные в корзины предметы установлены надлежащим образом и не препятствуют вращению разбрызгивателей.
	Было загружено недостаточное количество моющего средства.	Перед запуском программы убедитесь, что было добавлено нужное количество моющего средства.
	В дозаторе моющего средства отсутствовало моющее средство.	Перед запуском программы не забудьте добавить моющее средство в дозатор моющего средства.
На посуде имеется известковый налет.	Емкость для соли пуста.	Убедитесь, что в емкости для соли находится посудомоечная соль.
	Неверная настройка устройства для смягчения воды.	Убедитесь, что установленные настройки смягчителя для воды соответствуют уровню жесткости воды в Вашем регионе.
	Крышка емкости для соли закрыта неплотно.	Затяните крышку.
Белесые потеки и пятна или синеватый налет на стаканах и тарелках.	Слишком большое количество выдаваемого ополаскивателя.	Понижьте дозировку ополаскивателя.

Неисправность	Возможная причина	Возможное решение
	Было добавлено слишком большое количество моющего средства.	Перед запуском программы убедитесь, что было добавлено нужное количество моющего средства.
После высыхания капель воды на стекле и посуде остаются пятна.	Недостаточное количество выдаваемого ополаскивателя.	Увеличьте дозировку ополаскивателя.
	Причиной может быть качество моющего средства.	Используйте моющее средство другой марки.
Посуда остается влажной.	<ul style="list-style-type: none"> Программа не включает в себя этап сушки. Программа предусматривает этап сушки при низкой температуре. 	Для лучших результатов сушки оставьте дверцу приоткрытой на несколько минут.
Посуда мокрая и тусклая.	Дозатор ополаскивателя пуст.	Убедитесь, что в дозаторе ополаскивателя имеется ополаскиватель.
	Причиной может быть качество ополаскивателя.	Используйте ополаскиватель другой марки.
	Причиной может быть качество комбинированного таблетированного моющего средства.	<ul style="list-style-type: none"> Используйте комбинированное таблетированное моющее средство другой марки. Включите дозатор ополаскивателя и используйте ополаскиватель одновременно с комбинированным таблетированным моющим средством.

Включение дозатора ополаскивателя одновременно с включенной функцией Multitab

- | | |
|------------|------|
| <i>0 d</i> | Выкл |
| <i>1 d</i> | Вкл |
- Включите прибор нажатием на кнопку «Вкл/Выкл».
 - Убедитесь, что прибор находится в режиме настройки. См. «НАСТРОЙКА И ЗАПУСК ПРОГРАММЫ».
 - Одновременно нажмите и удерживайте **Delay** и **Start** до тех пор, пока не замигают индикаторы (A), (B) и (C).
 - Нажмите на **Option** (Функция).
 - Индикаторы (A) и (C) погаснут.
 - Индикатор (B) продолжит мигать.
 - На дисплее появится текущая настройка дозатора ополаскивателя.
 - Для изменения установки нажмите **Option** (Функция)
 - Выключите прибор, чтобы подтвердить изменение.
 - Задайте дозировку ополаскивателя.
 - Заправьте дозатор ополаскивателя.

УСТАНОВКА



ВНИМАНИЕ!

См. Главу «СВЕДЕНИЯ ПО ТЕХНИКЕ БЕЗОПАСНОСТИ».

УСТАНОВКА ПОД КУХОННУЮ СТОЛЕШНИЦУ

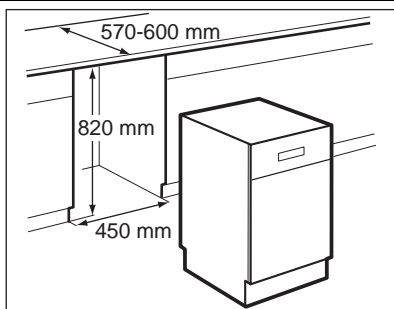

1. Проверьте, чтобы размеры ниши соответствовали указанным на рисунке размерам.
2. Установите прибор рядом с водопроводным вентилем и сливом в канализацию.

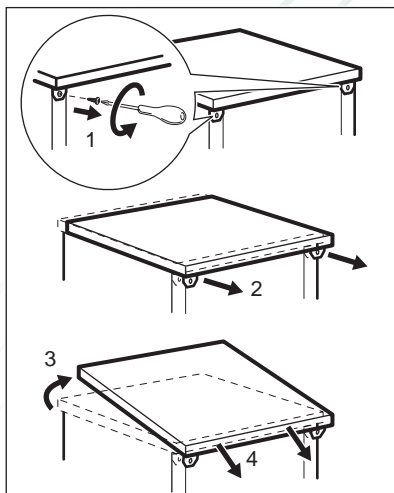

3. Снимите с прибора верхнюю панель.
4. Произведите выравнивание прибора при помощи регулируемых ножек.

Дверца прибора, выставленного по уровню, закрывается легко и герметично.

5. Установите прибор под кухонную столешницу.

ПОДКЛЮЧЕНИЕ К СЛИВУ

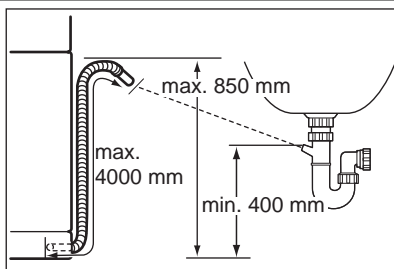

Подсоедините сливной шланг следующим образом:

- К сливной трубе раковины. Подсоедините сливной шланг под кухонной столешницей. Это исключит попадание сточной воды из раковины обратно в прибор.
- К стояку с вентиляционным отверстием. Внутренний диаметр должен составлять не менее 40 мм.

Следует вынимать пробку из раковины на время слива прибором воды. Это исключит попадание воды обратно в прибор.

В случае удлинения сливного шланга удлиняющая секция не должна превышать 2 метра, а ее диаметр не должен быть меньше диаметра сливного шланга.

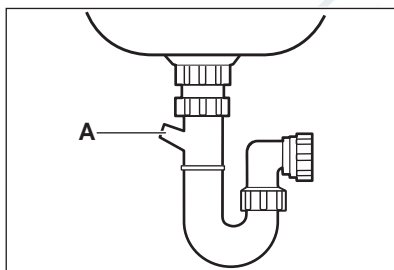

При подсоединении сливного шланга к сливной трубе под раковиной снимите пластиковую мембрану (А). Неполное удаление мембраны приведет к засорению сливной трубы и неполадок со сливом воды из прибора.

В приборе имеется обратный клапан, предотвращающий попадание сточной воды обратно в прибор. Если в сливной трубе раковины имеется обратный клапан, удалите его во избежание неполадок в ходе слива прибором воды.

ТЕХНИЧЕСКИЕ ДАННЫЕ

Габаритные размеры	Ширина / высота / глубина (мм):	446 / 850 / 620
Подключение к электросети	См. табличку с техническими данными.	
	Напряжение	220-240 В
	Частота	50 Гц
Давление в водопроводной сети	Мин. / макс. (бар / МПа)	(0,5 / 0,05) / (8 / 0,8)
Водоснабжение ¹⁾	Холодная или горячая вода ²⁾	макс. 60°C
Вместимость	Комплектов посуды	9

¹⁾ Присоедините наливной шланг к водопроводному крану с резьбой 3/4".

²⁾ Если горячая вода подается из системы, использующей альтернативные источники энергии (например, солнечные панели или ветрогенераторы), подключайте машину к водопроводу горячей воды, чтобы снизить потребление энергии.



ME10

Дата производства данного изделия указана в серийном номере (serial number), где первая цифра номера соответствует последней цифре года производства, вторая и третья цифры номера – порядковому номеру недели. Например, серийный номер 11012345 означает, что изделие произведено на десятой неделе 2011 года.

РемБЫТтех
Ремонт и установка бытовой техники



РемБЫТтех
Ремонт и установка бытовой техники